

Инструкция по монтажу, эксплуатации и паспорт изделия

ДИСТРИБЬЮТОР SALUS CONTROLS:
OL CONTROLS Sp. z o.o., Sp. k.
Rolna 4,
43-262 Kobielice,
Poland

Производитель:
SALUS Controls plc
Salus House, Dodworth Business Park
Whinby Road, Barnsley S75 3SP,
United Kingdom



www.salus-controls.eu

SALUS Controls часть Computime Group Limited.

Согласно политике развития продуктов, SALUS Controls plc оговаривает себе право до изменения спецификации, дизайна, а также материалов указанных в этом руководстве, использованных для продукции, без предупреждения.

Объяснение

1. Предохранитель
2. Питание
3. Светодиоды
4. Функция NSB

5. Место для установки терморегуляторов
6. Место для установки сервоприводов
- 7A. PL06 - модуль управления насосом или котлом (приобретается отдельно)
- 7B. PL07 - модуль управления насосом и котлом (приобретается отдельно)
8. Соединение для подключения дополнительного модуля

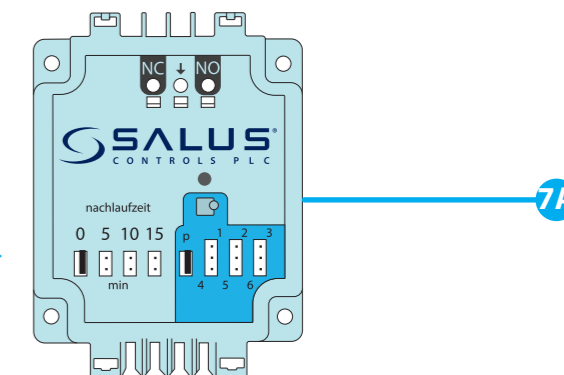
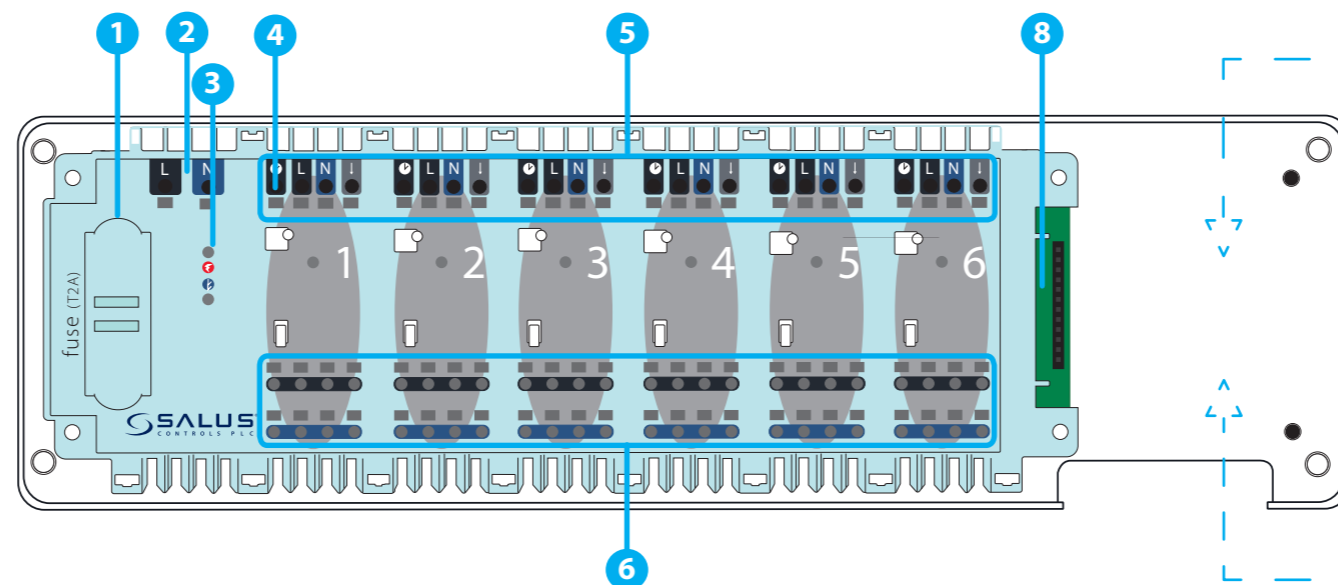

ИЛИ

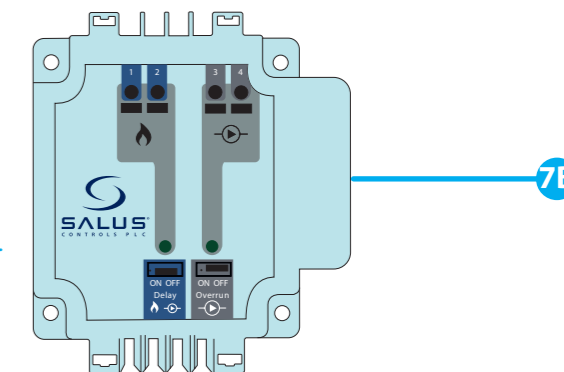

Введение

Применение центра коммутации KL06-M 230V обеспечивает простое и безопасное подключение терморегуляторов и сервоприводов для зонального (покомнатного) управления отоплением. Существует возможность дополнительно оснастить центр коммутации модулями:

- PL06 модуль управления насосом или котлом (продается отдельно)
- PL07 модуль управления насосом и котлом (продается отдельно).

Центр коммутации предназначен для работы с нормально закрытыми (NC) сервоприводами. К центру коммутации KL06-M можно подключить максимально 6 терморегуляторов.

Оборудование соответствует

Директивам: EMC 2014/30/EU, LVD 2014/35/EU, а также RoHS 2011/65/EU. Полную информацию относительно Декларации соответствия найдете на нашем сайте: www.saluslegal.com

Информация по безопасности

Используйте оборудование согласно инструкции. Применяйте только внутри помещений. Это устройство должно устанавливаться компетентным специалистом. Установка устройства должна соответствовать руководству, нормам и правилам, действующим в городе, стране или государстве, где она производится. Несоблюдение требований соответствующих руководств, стандартов и правил может привести к повреждению устройства, а также к травмам, смерти или судебному преследованию.

Перед началом монтажа, ремонта или консервации, а также во время проведения всех работ по подключению, необходимо отключить электропитание и убедиться, что зажимы и провода не находятся под напряжением. Центр коммутации не может использоваться в условиях возникновения конденсации водяного пара и подвергаться воздействию воды.

Технические характеристики

Питание	230 V AC 50 Hz
Максимальная нагрузка	2 (1) A
Выходы	Сервопривод (230 V)
Размеры [мм]	300 x 86 x 63

1. Предохранитель

Важно: Перед заменой предохранителя отключите центр коммутации от источника питания 230 V~.

Предохранитель находится под верхней крышкой на панели центра коммутации, защищает центр коммутации и подключенные к нему элементы. Необходимо применить плавкий предохранитель трубчатый 5 x 20 мм с номинальным рабочим током 2 А. Чтобы вынуть предохранитель используйте плоскую отвертку, поднимите оправу предохранителя и извлеките его.

2. Питание

Центр коммутации предназначен для напряжения 230 V~, 50Hz.

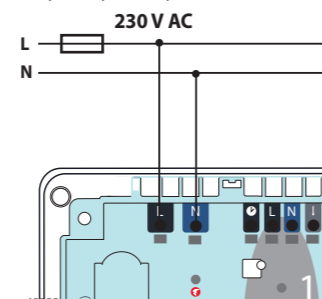

Характеристики установки:

- двухпроводная,
- проводится с соблюдением действующих норм.

3. Светодиоды

- 🟢 - зеленый светодиод сигнализирует подключенное питание 230 V
- 🟠 - оранжевый светодиод сигнализирует включенную функцию NSB

4. Функция Ночного понижения температуры

Функция NSB активируется в непрограммируемых регуляторах SALUS серий Expert NSB, HTR, BTR когда регулятор получает внешний сигнал от центра коммутации KL06-M. Сигнал NSB (ночное понижение температуры) 230 V передается к центру коммутации с помощью программируемого терморегулятора вышеупомянутых серий. Непрограммируемые терморегуляторы получая сигнал NSB, снижают заданную температуру (переходят в экономный режим). Для использования функции NSB все терморегуляторы должны быть подключены с помощью 4-х жильного кабеля (мин.4 x 0,75 mm²).

5. Подключение терморегуляторов

- Подключение терморегуляторов серий EXPERT NSB, HTR, BTR с применением функции NSB

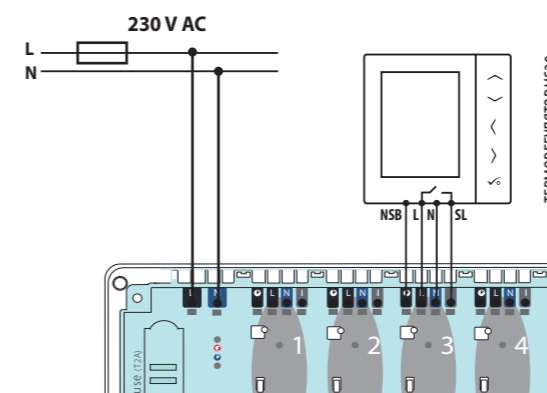

- Подключение терморегулятора 230 V к центру коммутации KL06-M (напр. RT200)

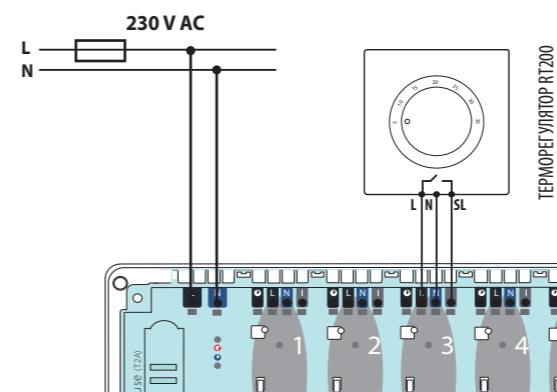

- Подключение терморегулятора типа ON/OFF (с питанием от батареек) с беспотенциальными выходами COM/NO (напр. 091FL, RT310, RT510)

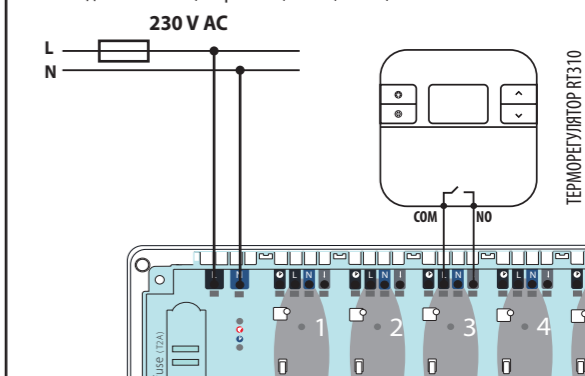

Важно: В устройствах серий NSB, HTR, BTR нижеуказанные обозначения взаимозаменяемы:

↑ = SL Ⓞ = NSB

6. Клеммы для подключения сервоприводов

Каждая зона центра коммутации оборудована самозажимными клеммами для подключения нагрузки (термоэлектрических сервоприводов и т.д.). Максимально к одной зоне можно подключить до 6 сервоприводов мощностью 2 Вт (используйте выносные клеммники). Если Вам требуется подключить большее количество сервоприводов, или какую-то другую электрическую нагрузку (насос, привод клапана, электронагревательное оборудование) воспользуйтесь дополнительным реле (например, SALUS RM16A). Не подключайте нагрузку сверх допустимой - это приведёт к выходу из строя всего центра коммутации.

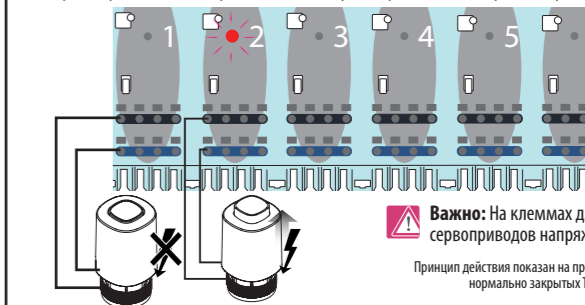

Важно: На клеммах для подключения сервоприводов напряжение 230 V AC.

Принцип действия показан на примере сервоприводов нормально закрытых T30NC 230 V.

7 А. PL06 - Модуль управления насосом (или котлом)

Модуль PL06 - это модуль управляющий насосом (или котлом) в системе нагрева/охлаждения с помощью беспотенциальных выходов NC/COM/NO. Контакт COM/NO замыкается (насос включается), когда хотя бы один из регуляторов, подключенных к центру коммутации отправит сигнал к нагреву. Контакт размыкается (насос останавливает свою работу), когда все терморегуляторы не требуют нагрева.

Джамперы 0-15

Используются для настройки задержки выключения модуля (время выбега в минутах). По заводским настройкам - это „0“.

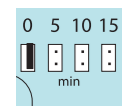

Цифры 0-15 - это время выраженное в минутах. Например, если установите джампер в позицию „0“, тогда выход NO/COM в модуле разомкнется немедленно после получения сигнала о прекращении требования нагрева. Если установите джампер в позицию „10“, модуль выключится через 10 минут с момента получения сигнала от терморегулятора.

Джамперы P,1,2,3,4,5,6

Используются для выбора зоны, которая первой включает модуль. По заводским настройкам это „P“.

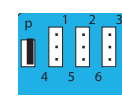

P – все зоны включают модуль

1, 2, 3, 4, 5, 6 – необходимо выбрать конкретную зону, которая включает модуль

СПОСОБ УПРАВЛЕНИЯ НАСОСОМ

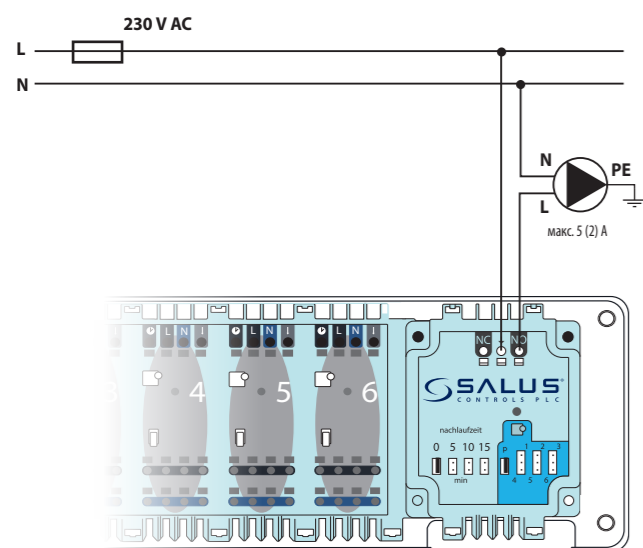

СПОСОБ УПРАВЛЕНИЯ КОТЛОМ

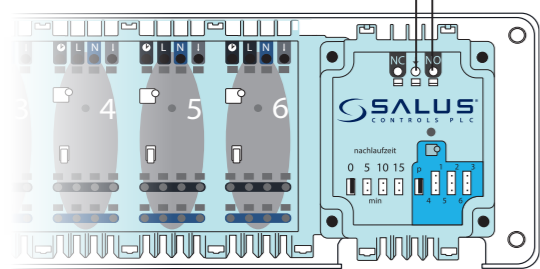
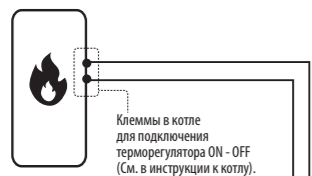

Питание	от центра коммутации KL06-M
Максимальная нагрузка	5 (2) A
Выходы	Реле NO/COM/NC
Размеры [мм]	60 x 80 x 20

7 В. PL07 - Модуль управления насосом и котлом

Модуль PL07 - это модуль управляющий насосом и котлом с помощью беспотенциальных контактов COM/NO. Контакты COM/NO замыкаются, когда хотя бы один из терморегуляторов, подключенных к центру коммутации KL06-M отправит сигнал к нагреву. Контакты размыкаются (насос/котел останавливает свою работу), когда все терморегуляторы не требуют нагрева.

Джампер "Delay On-Off"

Используются для настройки задержки включения выходов управляющих насосом и котлом. По заводским настройкам - это "ON".



- Установка джампера в позицию "ON" вызывает включение насоса и котла с задержкой 3 мин. с момента подачи сигнала нагрева, полученного от любого терморегулятора, подключенного к центру коммутации.
- Установка джампера в позицию "OFF" вызывает немедленное включение насоса и котла.

Джампер "Overrun On-Off"

Используются для настройки задержки выключения выхода управляющего насосом в момент прекращения нагрева. По заводским настройкам - это "ON".



- Установка джампера в позицию "ON" вызывает выключение насоса с задержкой 3 мин., после того как все терморегуляторы перестанут требовать нагрева.
- Установка джампера в позицию "OFF" вызывает немедленное выключение насоса, когда последний терморегулятор перестанет требовать нагрева.

СПОСОБ УПРАВЛЕНИЯ НАСОСОМ И КОТЛОМ

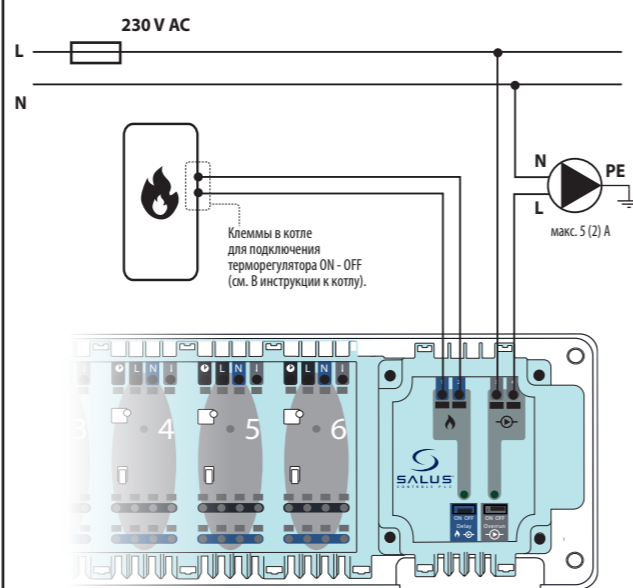

Питание	от центра коммутации KL06-M
Максимальная нагрузка	5 (2) A
Выходы	2 x реле NO/COM
Размеры [мм]	70 x 80 x 20

8. Клемма для подключения дополнительных модулей PL06 и PL07

Клеммы используются для подключения к центру коммутации KL06-M дополнительных модулей PL06/PL07. Благодаря тому вы получаете дополнительные функции - управление насосом или/и котлом. Модули питаются от центра коммутации.

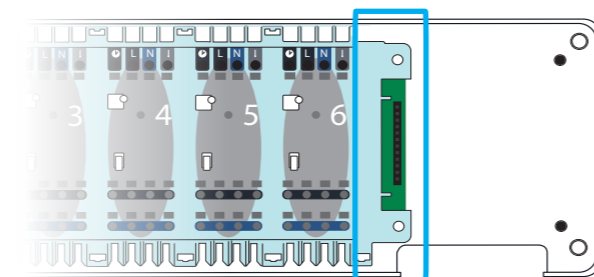

Установка центра коммутации

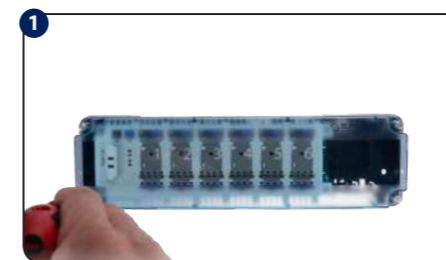

Снимите верхнюю крышку центра коммутации.

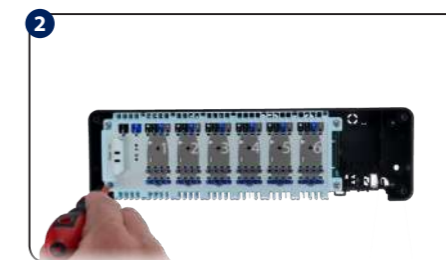

Открутите основную часть корпуса (см. рис.).

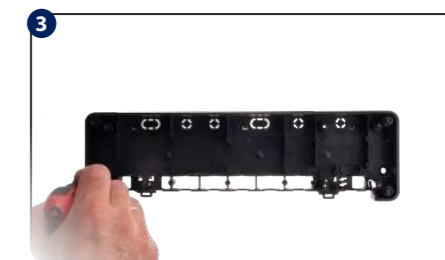

Прикрутите заднюю часть центра коммутации к стене (если монтируете центр коммутации на DIN-рейке - зафиксируйте его с помощью крепежа находящегося на задней части корпуса).

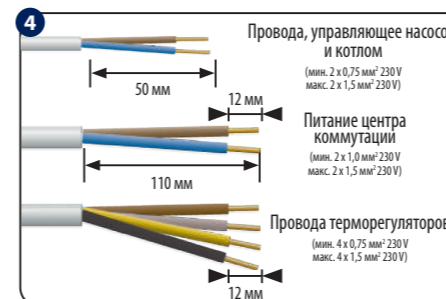

Снимите соответствующие отрезки изоляции проводов.

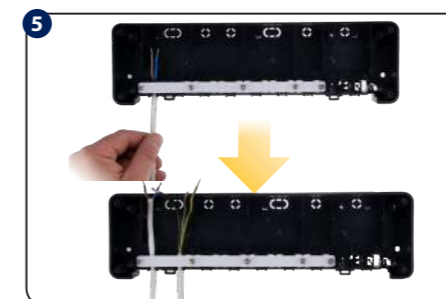

Поведите провода под крепежной планкой в задней части центра коммутации.

i В комплекте с центром коммутации находятся дополнительные аксессуары для установки проводов.

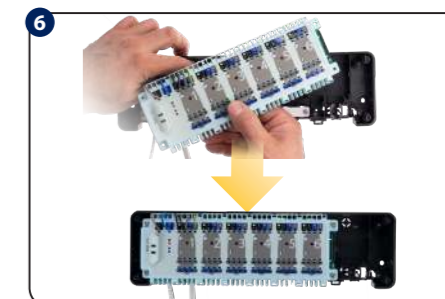

Поведите провода через отверстия в основной части центра коммутации, затем подключите их к клеммам.

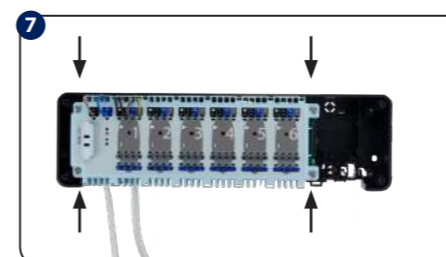

Убедитесь, что все провода подключены правильно, затем прикрутите основную часть корпуса.

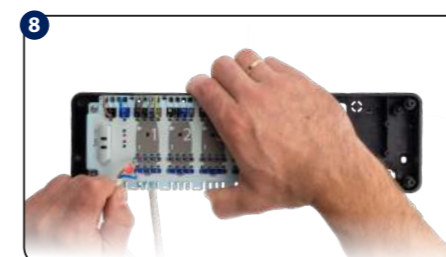

Подключите провода сервоприводов.

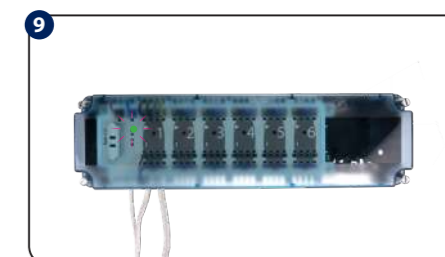

Убедитесь, что все провода подключены правильно, затем прикрутите верхнюю крышку и подключите питание 230 V - зелёный светодиод "Power" засветится.

УСТАНОВКА ДОПОЛНИТЕЛЬНОГО МОДУЛЯ

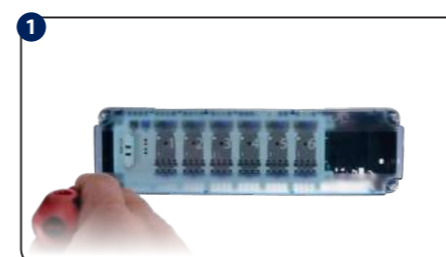

Снимите верхнюю крышку центра коммутации.

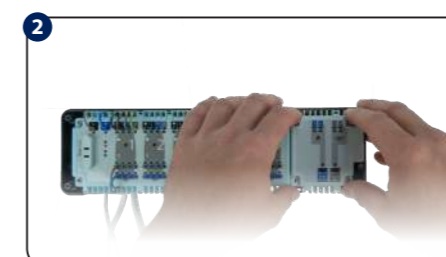

Установите модуль PL06 или PL07 в предназначенное для него место.

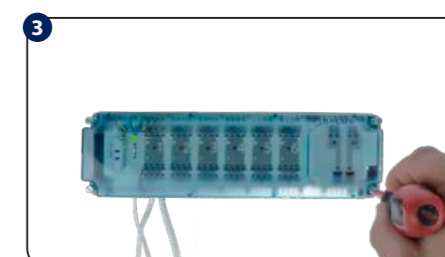

Убедитесь, что все провода подключены правильно, затем прикрутите верхнюю крышку и подключите питание 230 V - зелёный светодиод "Power" засветится.

⚠ Внимание: Выполняйте монтаж только при отключенном напряжении питания!