

Инструкции по монтажу и эксплуатации

Operating and installation instructions

Пульт ДУ FX для проточных водонагревателей
Remote control FX for instantaneous water heaters



Содержание

1. Примечания по технике безопасности	3
2. Описание прибора	6
3. Габариты	7
4. Технические данные	8
5. Монтаж	9
5.1 Монтаж настенного кронштейна.	10
5.2.1 Установка радиомодуля в MCX.	11
5.2.2 Установка радиомодуля в CEX	12
5.2.3 Установка радиомодуля в DEX	13
6. Ввод в эксплуатацию	14
7. Настройка	17
8. Отображаемая информация	19
9. Индикация на пульте ДУ	21
10. Диагностика и устранение проблем	23
11. Замена элементов питания.	25
Примечания	27

Contents

1. Safety notes	3
2. Description of appliance.	6
3. Dimensions	7
4. Technical Data	8
5. Installation	9
5.1 Mounting the wall bracket.	10
5.2.1 Mounting the transmission unit inside a MCX 11	
5.2.2 Mounting the transmission unit inside a CEX . 12	
5.2.3 Mounting the transmission unit inside a DEX . 13	
6. Initial operation.	14
7. Handling.	17
8. Displayed information	19
9. Communication of the remote control.	21
10. Trouble-shooting and service.	23
11. Battery replacement	25
Notes.	27

Работы по монтажу и вводу в эксплуатацию данного пульта ДУ должны выполняться специалистом авторизованной компании. Компания, выполняющая монтаж устройства, отвечает за соблюдение действующих стандартов и нормативов. Мы отказываемся от любой ответственности за повреждение устройства и убытки, связанные с несоблюдением указаний, изложенных в данной инструкции. Прежде, чем приступить к эксплуатации пульта ДУ, полностью прочтите данную инструкцию.

Порядок работы с пультом ДУ аналогичен порядку работы с водонагревателем. Нагрев воды будет осуществляться до заданной температуры. Следите за тем, чтобы не задать случайно высокую температуру.



This remote control may only be installed and started up for the first time by an authorized specialized company. Responsibility for compliance with the applicable standards and installation regulations rests entirely on the company installing the appliance. We cannot accept any liability for damage and losses due to noncompliance with these instructions. Read this manual completely before starting up the remote control.

The handling of the appliance and the remote control are equitable. The last set temperature will be used by the instantaneous water heater. Make sure not to set a high temperature, inadvertently. We recommend to activate the

1. Примечания по технике безопасности

Мы рекомендуем использовать функцию ограничения температуры (см. инструкцию по эксплуатации водонагревателя).

Разряженные элементы питания могут протечь и вывести из строя пульт ДУ. Поэтому рекомендуется заменить разряженные элементы питания сразу же, как только на дисплее появится символ аккумулятора или как только пульт ДУ перестанет реагировать на нажатие кнопок.

Если пульт ДУ не планируется использовать в обозримом будущем, извлеките элементы питания.

Не подвергайте пульт ДУ воздействию влаги.

1. Safety notes



temperature limit function (see manual of the instantaneous water heater).

Flat batteries can leak and damage the remote control. Hence, replace flat batteries right away as soon as battery symbol lights up in the display or the remote control does not response after keystroke.

When the remote control is not to be used in the long term, remove the batteries.

Do not expose the remote control to moisture.

Keep the remote control and wall bracket away from credit cards or other cards with magnetic strips. The built in magnets can damage the card's magnetic

1. Примечания по технике безопасности

Не рекомендуется подносить к пульту ДУ и стенному кронштейну банковские карты и другие карты с магнитной полосой. Находящиеся в них магниты могут повредить магнитные полосы карт.

Детям старше трех лет и лицам с ограниченными физическими, сенсорными или умственными способностями или недостаточным опытом и знаниями пользоваться прибором можно только под присмотром или после инструктажа по безопасной эксплуатации прибора, когда нет сомнений в том, что они осознают опасности, связанные с работой прибора. Дети не должны играть с прибором. Детям чистить и ухаживать за прибором можно только под присмотром взрослых.

1. Safety notes



strip.

This appliance can be used by children aged 3 years and above and persons with reduced physical, sensory or mental capabilities or lack of experience and knowledge if they have been given supervision or instruction concerning use of the appliance in a safe way and understand the hazards involved. Children shall not play with the appliance. Cleaning and user maintenance shall not be performed by children without supervision.

2. Описание прибора

Пульт ДУ FX обеспечивает удобное управление проточными водонагревателями MCX, CEX, CFX, DEX, DSX, DSX Twin и DSX Touch. Использование пульта ДУ приобретает особую актуальность при установке водонагревателя под раковиной или в подсобном помещении.

Связь между водонагревателем и пультом ДУ осуществляется в двунаправленном режиме. Данная технология обеспечивает надёжную связь даже в условиях, осложняющих передачу данных.

Подключение устройства к проточному водонагревателю MCX, CEX или DEX предусматривает необходимость установки входящего в комплект поставки радиомодуля.

2. Description of appliance

The FX remote control allows a convenient operation of the instantaneous water heaters MCX, CEX, CFX, DEX, DSX, DSX Twin and DSX Touch even if the heater is installed under a sink or in a secondary room. An energy-efficient and adequate choice of the water temperature is furthermore possible under these conditions with the FX remote control.

The communication between the remote control and the instantaneous water heater is bidirectional. Due to this technology the data transfer is secured even under difficult installation conditions.

To connect this remote control to a MCX, CEX or DEX instantaneous water heater, the provided transmission unit must be installed.

3. Габариты

3. Dimensions

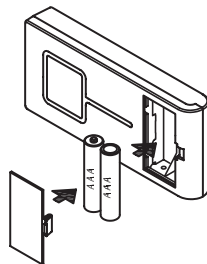
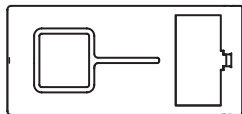
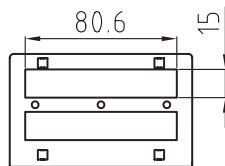
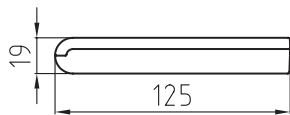
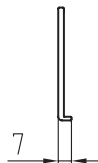
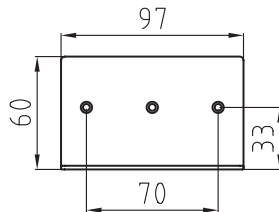
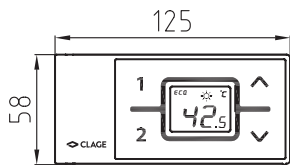

Габариты (в мм)

Dimensions in mm

4. Технические данные

4. Technical Data

Модель	FX	Model
Рабочее напряжение	3 В	Operating voltage
Тип элементов питания	2 щелочных элемента питания типа AAA ¹⁾	Type of battery
Степень защиты	IP 20	Degree of protection
Дальность передачи сигнала	10 м	Transmission range
Мощность передачи	макс. 1 мВт	Transmission power
Радиочастота	868,3 МГц	Radio frequency
Излучение	ненаправленное	Radiation
Аттестации	Европа EN 300 220 / CE	Approvals

1) Не используйте перезаряжаемые элементы питания.

1) Do not use rechargeable batteries.



Рис. 1:
Установка с помощью
клейкой ленты

Figure 1:
Installation with
adhesive tape

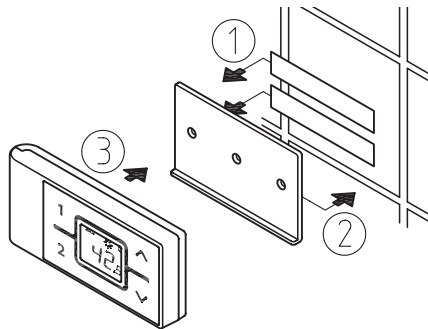

Рис. 2:
Опциональная
установка с помощью
крепежных деталей

Figure 2:
Optional installation
with dowels and screws

5. Монтаж

5.1 Монтаж настенного кронштейна

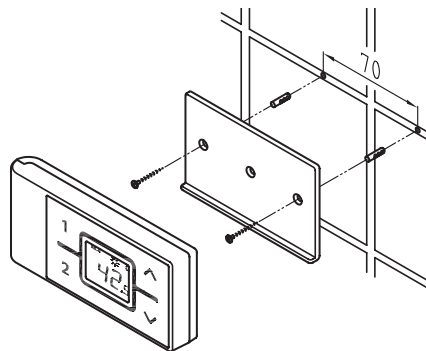
- **Перед монтажом настенного кронштейна убедитесь, что предполагаемое место монтажа находится в зоне действия радиосигнала пульта ДУ.**
- Стеной кронштейн пульта ДУ может быть закреплен на твердой ровной поверхности (напр., плитке) с помощью клейкой ленты, входящей в комплект поставки, как показано на рис. 1 (для чего необходимо снять защитную пленку), либо с помощью соответствующих крепежных деталей (диаметром 4 мм) как показано на рис. 2.
- При использовании клейкой ленты: в связи с сильными адгезионными качествами клейкого слоя невозможно будет в дальнейшем скорректировать положение пульта ДУ. Поэтому при монтаже настенного кронштейна пульта ДУ с использованием клейкой ленты сразу уделите внимание его горизонтальному выравниванию.
- Пульт ДУ удерживается на настенном кронштейне магнитом.

5. Installation

5.1 Mounting the wall bracket

- **Before attaching the wall bracket to the wall, ensure that the remote control has radio contact to the instantaneous water heater from its designated position.**
- The wall bracket of the remote control can either be attached securely with the included adhesive tape, after stripping off the protection film (as shown in the fig. 1) on a plain surface (e.g. a tile) or with suitable dowels (\varnothing 4 mm) and screws (as shown in the fig. 2).
- When using the adhesive tape it is not possible to adjust the position afterwards because of the strong adherence of the glue. Therefore, pay attention to a horizontal alignment when attaching it.
- The remote control is magnetically retained at the wall bracket.

5.2.1 Установка радиомодуля в MCX

5.2.1 Mounting the transmission unit inside a MCX



Внимание!

Перед установкой отключите проточный водонагреватель от электросети!

Проследите за правильностью подключения коннектора!

Коннектор должен войти в паз.



Рис. 3:
Установка радиомодуля



Attention!

Before assembling the transmission unit disconnect the instantaneous water heater from the mains supply!

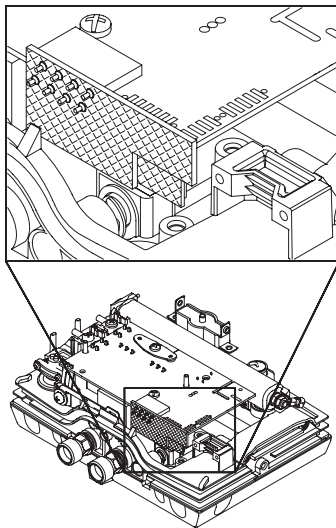
Pay attention to the proper position of the connector!

The connector has to be fitted into the notch properly.

Figure 3:
Installation of transmission unit

5.2.2 Установка радиомодуля в СЕХ

5.2.2 Mounting the transmission unit inside a CEX



Внимание!

Перед установкой отключите проточный водонагреватель от электросети!

Проследите за правильностью подключения коннектора!

Коннектор должен войти в паз.

Рис. 4:
Установка радиомодуля

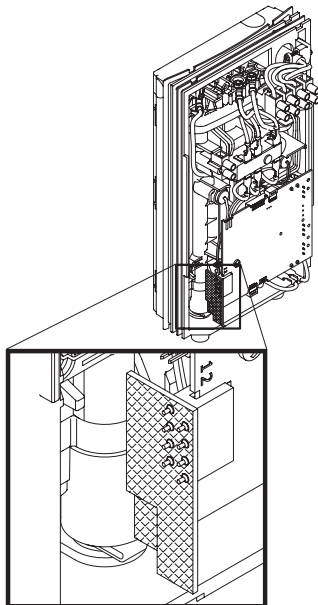

Attention!

Before assembling the transmission unit disconnect the instantaneous water heater from the mains supply!

Pay attention to the proper position of the connector!

The connector has to be fitted into the notch properly.

Figure 4:
Installation of transmission unit

5.2.3 Установка радиомодуля в DEX

5.2.3 Mounting the transmission unit inside a DEX

**Внимание!**

Перед установкой отключите проточный водонагреватель от электросети!

Проследите за правильностью подключения коннектора!

Коннектор должен войти в паз.



Рис. 5:
Установка радиомодуля

**Attention!**

Before assembling the transmission unit disconnect the instantaneous water heater from the mains supply!



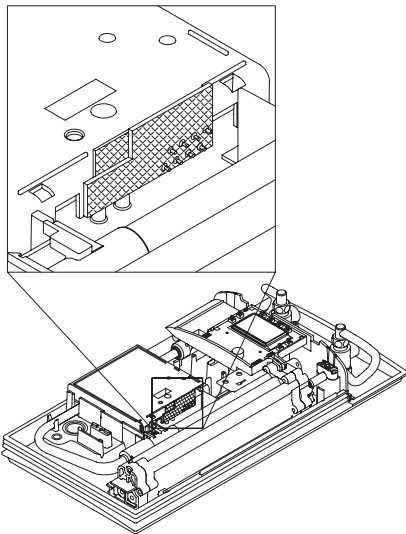

Pay attention to the proper position of the connector!

The connector has to be fitted into the notch properly.

Figure 5:
Installation of transmission unit





6. Ввод в эксплуатацию

Пульт ДУ поставляется настроенным на радиоканал 50. После ввода устройства в эксплуатацию рекомендуется выбрать другой канал.

1. Убедитесь, что на водонагреватель подается напряжение и что на светодиодном дисплее MCX, на жидкокристаллическом дисплее CEX / DEX / DSX / DSX Twin, на сенсорном дисплее DSX Touch отображается последнее заданное значение температуры.
2. После того, как в пульт ДУ будут вставлены элементы питания, на его дисплее в течение 4 секунд будут отображаться все символы. В течение этого времени нажмите на короткое время кнопки со стрелками  и . На дисплее появится текущий радиоканал (1 - 99) и мигающий символ передачи сигнала.
3. С помощью кнопок  и  выберите нужный канал. Чтобы подтвердить выбор канала, нажмите кнопку . Дисплей переходит в режим регистрации и показывает "--" и

6. Initial operation

In delivery condition, the remote control is registered to radio channel 50. We recommend changing this channel at the initial installation.

1. Make sure that the power supply to the instantaneous water heater is switched on (fuse) and that the LED of the MCX display, the LCD of the CEX / DEX / DSX / DSX Twin display or the touch display of the DSX Touch shows the latest set value.
2. After inserting the batteries in the remote control, its display indicates all symbols for about 4 seconds. During this time, press and hold the arrow buttons  and  for a short time. Then the display shows the current channel (1 to 99) and a flashing radio symbol.
3. Using the arrow buttons  and  chooses the desired channel. Press button  to confirm the selected channel number. The display changes to registration mode and shows "--" as well as a flashing radio symbol.
4. Place the remote control directly in front of the instantaneous water heater.

6. Ввод в эксплуатацию

мигающий символ передачи сигнала.

4. Поднесите пульт ДУ к водонагревателю.
5. Дисплей переключается на отображение значения уставки.

В случае неудачной регистрации на дисплее отображается "no" и мигающий символ передачи сигнала через 45 секунд. Пульт ДУ переходит из режима регистрации в режим ожидания. Нажатием кнопки осуществляется возврат в режим регистрации.

Если несколько попыток регистрации оказались безуспешными, проверьте правильность подключения радиомодуля.

Примечания:

- Если водонагреватель осуществляет нагрев воды для душа, необходимо ограничить нагрев воды предельным уровнем 55 °С. См. руководство по монтажу и эксплуатации водонагревателя.

6. Initial operation

5. The display switches to the setpoint value display.

In the case of an unsuccessful registration the display indicates "no" by a flashing radio signal after 45 seconds. The remote control quits the registration process and switches to standby mode. By pressing a button the registration process will be repeated.

If the registration is impossible after a number of trails, check the pinning position of the transmission unit

Notes:

- The water heater's temperature must be limited to 55 °C, if it is connected to a shower. Refer to the heaters installation and operating instructions to this.
- With no remote control registered or without working radio connection, the instantaneous water heater heats to the prior selected set temperature.
- After replacing the batteries, a new registration is

6. Ввод в эксплуатацию

- В отсутствие зарегистрированного пульта ДУ или связи между пультом и водонагревателем нагрев воды осуществляется до ранее установленной температуры.
- После замены элементов питания повторная регистрация не требуется.
- Повторная регистрация выполняется после сброса настроек прибора (для всех кроме MCX) или если на дисплее пульта ДУ постоянно отображается "no".



6. Initial operation

- not required.
- Only register again after performed work reset (all except for MCX) or when the remote control display continually indicates "no".

7. Настройка





Пульт ДУ имеет следующие элементы управления:

1. Кнопки со стрелками

С помощью кнопок со стрелками  и  можно установить температуру на более низкое или высокое значение.

Примечание: Если на пульте задать температуру "--" с помощью кнопки , проточный водонагреватель прекратит нагрев воды.



2. Программные кнопки

Две программные кнопки  и  позволяют быстро выбрать предустановленное значение температуры (т.е. не требуется несколько раз нажимать кнопки  и ).

7. Handling





The remote control is equipped with the following functions:

1. Arrow buttons

You can set the required temperature gradually to a lower or higher value using the arrow two buttons  and .



Note: If the temperature display is set to "--" with arrow button , the instantaneous water heater switches off the heating function.

2. Programme buttons

The two programme buttons  and  allow to quickly select the preset temperature without the need to press the  and  buttons several times.



7. Настройка

Заводская настройка для программы ① - 35 °C, а для программы ② - 48 °C. Программным кнопкам можно присвоить другие значения температуры:

- Выберите необходимую температуру с помощью кнопок  и .
- Для сохранения заданной температуры нажмите кнопку ① или ② и не отпускайте в течение приблизительно двух секунд.

7. Handling

The factory setting for programme ① is 35 °C and for programme ② it is 48 °C. You can assign your own settings for the programme buttons:

- Select the desired temperature with  and .
- To save the current temperature, press the programme button ① or ② for about two seconds.

8. Отображаемая информация

Представление отражает то, что отображается на дисплее водонагревателя CEX, DEX, DSX, DSX Twin или DSX Touch после нажатия кнопки на пульте ДУ. Описание функции изложено в руководстве на проточный водонагреватель.

Радиосоединение

Если пульт ДУ обнаружен, на дисплее водонагревателей CEX, DEX, DSX, DSX Twin и DSX Touch отображается символ . Данный символ отображается на пульте ДУ при нажатии какой-либо кнопки и при вводе пульта в эксплуатацию.

Аккумулятор

Если элементы питания пульта ДУ разряжены, на дисплее отображается символ аккумулятора . Замените элементы питания как можно скорее (см. раздел “Замена элементов питания”).

8. Displayed information

The representation corresponds to the temperature display of the CEX, DEX, DSX, DSX Twin or DSX Touch display after a keystroke on the remote control. The description of the function can be found in the manual of the instantaneous water heater.

Radio communication

The display of the water heaters CEX, DEX, DSX, DSX Twin and DSX Touch show a radio symbol , if a remote control is detected. This radio symbol is displayed on the remote control, if a button is pressed or the initial operation is in process.

Battery

If the batteries of the remote control are flat, the battery symbol  is displayed. In this case, exchange the batteries within a short period of time (see chapter “Battery replacement”).

8. Отображаемая информация

Режим энергосбережения **ECO**

Символ **ECO** указывает на то, что прибор работает в режиме экономии энергии (т.е. энергопотребление определяется выбранной температурой и объемным расходом в режиме энергосбережения).

Максимальная мощность **MAX**

Если полной мощности водонагревателя недостаточно для нагрева разбираемого количества воды, на ЖК-дисплее отображается символ **MAX**.

Предварительно нагретая вода

Если в проточный водонагреватель поступает вода, температура которой выше заданного значения температуры воды на выходе, нагрев воды не будет осуществляться. При этом электроэнергия не расходуется и на дисплее отображается символ солнца .

8. Displayed information

Energy saving mode **ECO**

The symbol **ECO** shows that the appliance works in an energy saving mode, i.e. the momentary energy consumption is subject to the selected temperature and to the flow rate in the energy saving mode.

Power limit **MAX**

If the full output of the instantaneous water heater does not suffice to heat the tapped quantity of water, this will be indicated by **MAX** on the LCD.

Operation with preheated water

If the cold water inlet temperature is higher than the set value of the hot water outlet, the instantaneous water heater will not heat. In this case no power is emitted and the sun symbol  is displayed.

9. Индикация на пульте ДУ

- После нажатия какой-либо кнопки пульт ДУ подключается к водонагревателю. Если открыть кран, не нажав кнопки, значение на дисплее пульта ДУ не будет обновляться.
- После нажатия кнопки на пульте ДУ значение на дисплее будет обновляться с интервалом в 10 секунд пока течёт вода. После закрытия крана значение на дисплее пульта ДУ обновится еще трижды, после чего пульт ДУ перейдет в режим энергосбережения.
- Если связь с пультом ДУ отсутствует, прибор нагревает воду до предустановленной температуры.

9. Communication of the remote control

- After a keystroke the remote control connects to the instantaneous water heater. When tapping water without a preceding keystroke, the remote control's display will not be refreshed.
- After a keystroke the remote control updates its display every 10 seconds as long as water is flowing. When the water flow stops the remote control updates its display three more times, before the remote control enters the energy saving mode.
- Without working radio connection, the appliance heats to the prior selected set value.

10. Диагностика и устранение проблем

Следующая таблица призвана помочь определить и устранить причины возможных проблем.

Проблема	Причина	Решение
На дисплее отображается "no" и прибор не реагирует на команды с пульта ДУ	Пульт ДУ не подключился к проточному водонагревателю	Выполните процедуру регистрации ещё раз
	Расстояние между пультом и прибором выше допустимого	Поднесите пульт ДУ ближе к прибору, нажмите кнопку
	Помехи, вызванные другим радиооборудованием	Необходимо проверить положение радиомодуля в приборе
На дисплее отображается "--" и мигает символ передачи сигнала	Идет регистрация	Держите пульт ДУ перед водонагревателем
Загорелся символ аккумулятора 	Элементы питания разряжены	Вставьте два новых элемента питания типа ААА
Изменилась температура без каких-либо действий со стороны пользователя	На этой же частоте работает другое устройство дистанционного управления	Выберите свободный радиоканал

10. Trouble-shooting and service

The following table will help you to determine and rectify the reasons for possible problems.

Problem	Cause	Solution
Display: "no" and appliance does not response to the remote control	Remote control is not registered at the instantaneous water heater	Register again
	Transmission range exceeded	Place the remote control closer to the appliance, press button
	Disturbance caused by other transmitters	Have the position of the transmission unit inside the appliance checked
Display: "--" and radio symbol flashes	Registration in process	Hold the remote control in front of the instantaneous water heater
Symbol "battery"  lights	Flat batteries	Insert two new type AAA-batteries
Temperature changes unintentional	Another remote control is using the same radio channel.	Select a free radio channel

10. Диагностика и устранение проблем

Если вы не можете решить проблему своими силами с помощью данной таблицы, обратитесь:

CLAGE GmbH

Центр послепродажного обслуживания

Германия, Люнебург,
21337, Пирольверг 1 - 5

Тел: +49 4131 8901-40

Факс: +49 4131 8901-41

Email: service@clage.de

Дистрибьютор в России:

ООО „Эко-проект“

129343, г. Москва,
ул. Уржумская, 4/2

Тел.: +7 495 7418510

Факс: +7 495 7418510

Эл. почта: info@clage-russia.ru

Интернет: www.clage-russia.ru

10. Trouble-shooting and service

If you cannot rectify the fault with the aid of this table, please contact:

CLAGE GmbH

After-Sales Service

Pirolweg 1–5
21337 Lüneburg
Germany

Phone: +49 4131 8901-40

Fax: +49 4131 8901-41

Email: service@clage.de

We can either give you the name and address of an authorised customer service company or repair the heater ourselves. In the latter case, please send in the heater (at your cost and risk) with details of the problem and a copy of the sales invoice.

11. Замена элементов питания

Когда символ  начнет мигать, замените элементы питания

- Не используйте перезаряжаемые элементы питания!
- Не заряжайте элементы питания, не являющиеся перезаряжаемыми.
- Не рекомендуется одновременно использовать элементы питания разных типов, а также новые с уже используемыми.
- При замене элементов питания соблюдайте полярность.

Утилизация

Элементы питания могут содержать опасные для экологии вещества. Поэтому отработавшие элементы питания нельзя выбрасывать вместе с бытовыми отходами. Найдите возможность сдать их в специальные пункты приема.

После завершения срока службы пульта ДУ перед его утилизацией необходимо извлечь и него элементы питания.

11. Battery replacement

Replace the batteries with new AAA-batteries when the battery symbol  flashes up.

- Do not use rechargeable batteries!
- Non-rechargeable batteries are not to be recharged.
- Different types of batteries or new and used batteries are not to be mixed.
- When replacing the batteries, observe the correct polarity.

Disposal

Batteries may contain environmentally hazardous substances. Therefore, used batteries must be disposed of at special collecting points and not be mixed with general household waste.

At the end of the remote control's lifetime, the batteries must be disposed of separate from the appliance.



Сохраняем за собой право на технические изменения, изменения конструкции и возможные ошибки и пропуски. Subject to technical changes, design changes and errors.
9120-25701 11.17